

РАЗДЕЛ 2

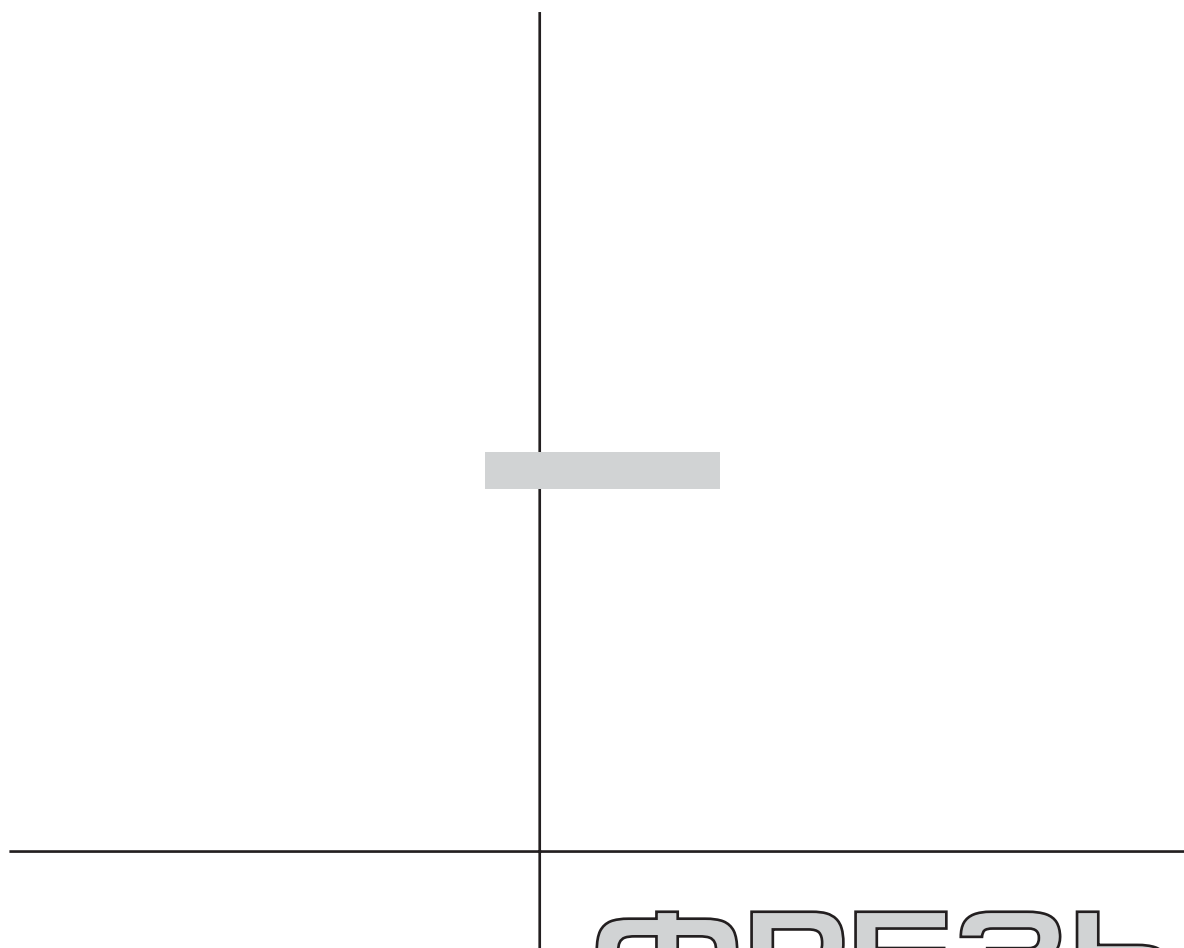

ФРЕЗЫ
УНИВЕРСАЛЬНЫЕ

УНИВЕРСАЛЬНАЯ ПРОФИЛЬНАЯ ГОЛОВКА С МЕХАНИЧЕСКИМ КРЕПЛЕНИЕМ НОЖЕЙ ИЗ ИНСТРУМЕНТАЛЬНОЙ БЫСТРОРЕЖУЩЕЙ СТАЛИ



НАЗНАЧЕНИЕ:

универсальная профильная головка предназначена для профилирования изделий из древесины на станках типа ФСШ-1А и на четырехсторонних станках.

Представлены различные варианты профиля.

Фрезы изготавливаются следующих типов: тип 1 - для механической подачи;

тип 2 - для ручной подачи с ограничивающими ножами (дефлекторами);

тип 3 - для механической подачи с насеченными ножами, позволяющими производить их ступенчатую переустановку.

Ножи выполнены в следующих исполнениях:

01 - ножи;

02 - ограничивающие ножи (дефлектора);

03 - ножи с насечками.

Представлены 104 вида ножей.

В стандартный комплект поставки входят 8 ножей с номерами: 0, 1, 9, 14, 77, 90, 101, 102.

Поставка других видов ножей производится за отдельную плату.

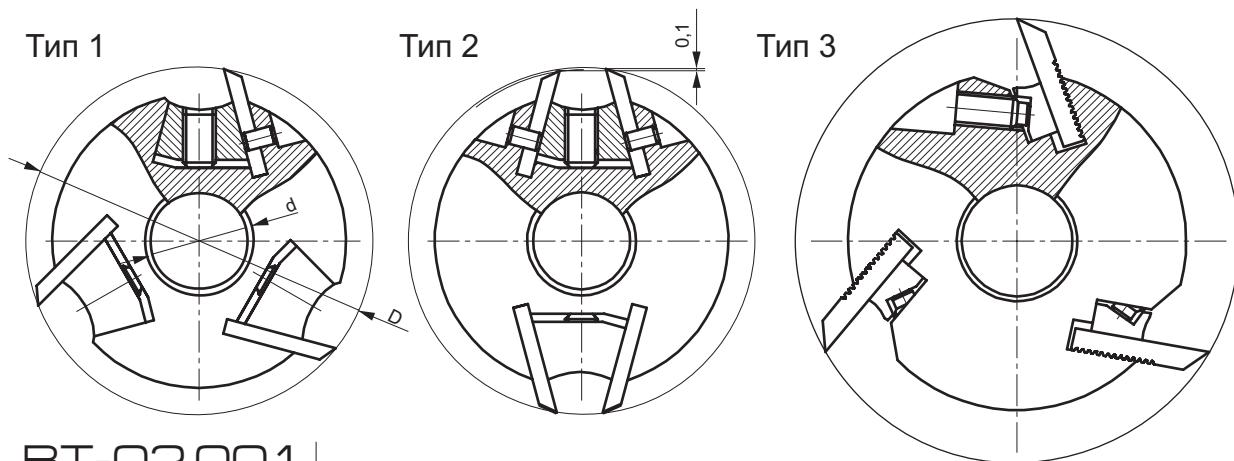

BT-02.001.

N	Обозначение	D, мм	d, мм	B, мм	Z, шт	V, шт	R, шт	n, мин ⁻¹	Материал ножей
1	BT-02.001-01.	125	32	40	3	-	-	6000	HSS
2	BT-02.001-02.	125	32	40	2+2	-	-	6000	HSS
3	BT-02.001-03.	160	32	40	3	-	-	6000	HSS

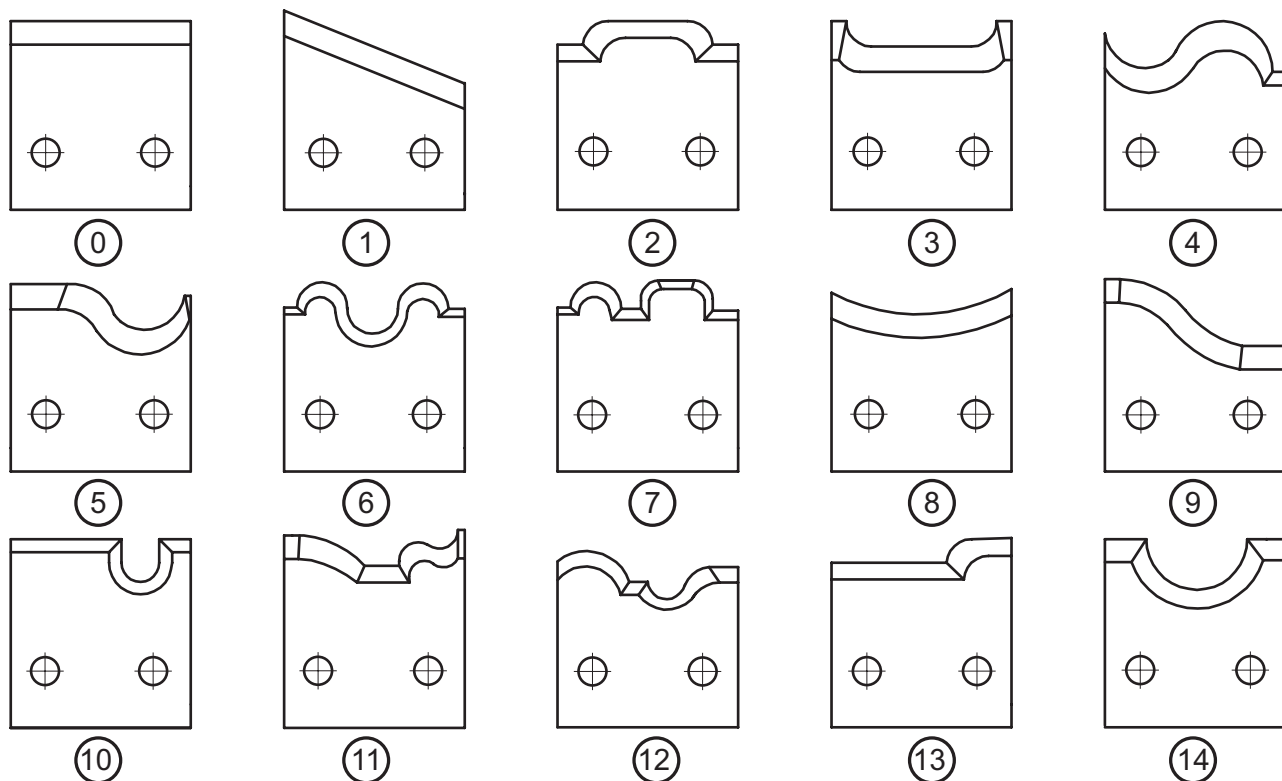

УНИВЕРСАЛЬНЫЕ

УНИВЕРСАЛЬНАЯ ПРОФИЛЬНАЯ ГОЛОВКА С
МЕХАНИЧЕСКИМ КРЕПЛЕНИЕМ НОЖЕЙ ИЗ
ИНСТРУМЕНТАЛЬНОЙ БЫСТРОРЕЖУЩЕЙ СТАЛИ



BT-02.001.

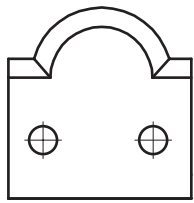

15

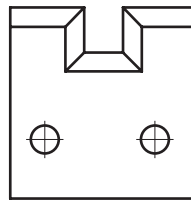

16

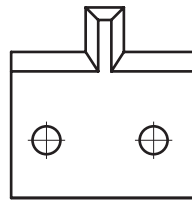

17

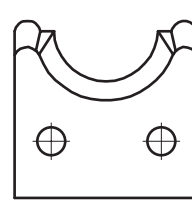

18

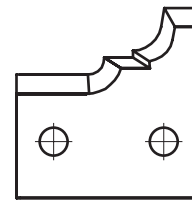

19

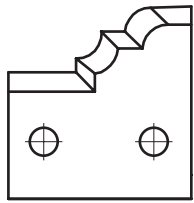

20

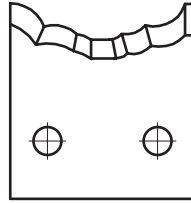

21

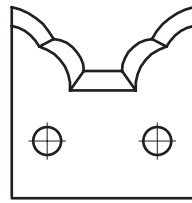

22

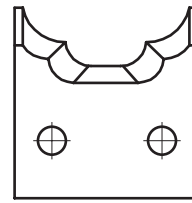

23

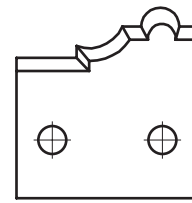

24

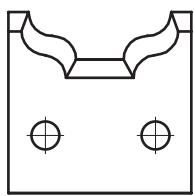

25

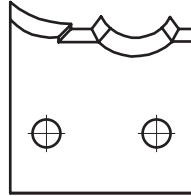

26

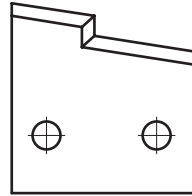

27

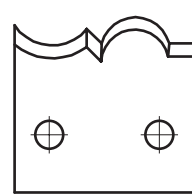

28

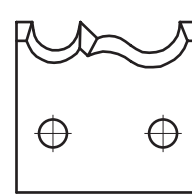

29

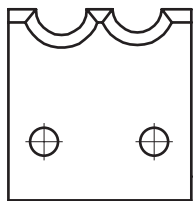

30

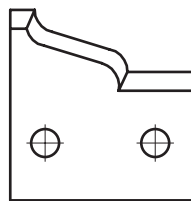

31

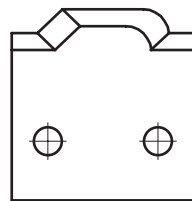

32

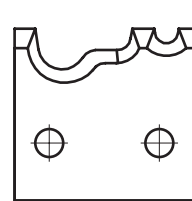

33

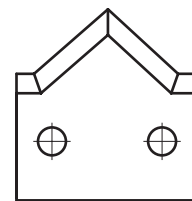

34

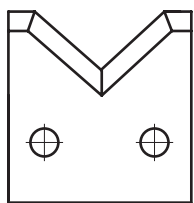

35

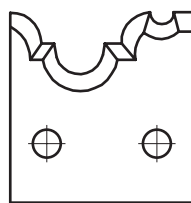

36

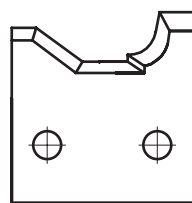

37

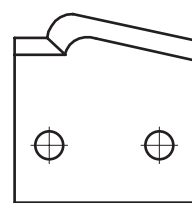

38

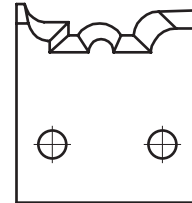

39

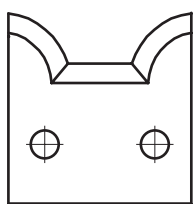

40

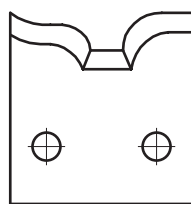

41

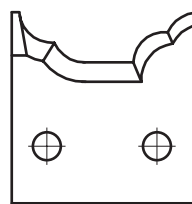

42

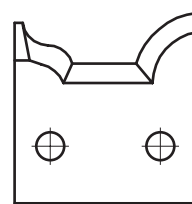

43

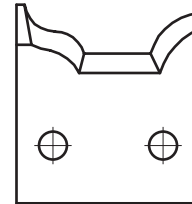

44

2

УНИВЕРСАЛЬНЫЕ

УНИВЕРСАЛЬНАЯ ПРОФИЛЬНАЯ ГОЛОВКА С
МЕХАНИЧЕСКИМ КРЕПЛЕНИЕМ НОЖЕЙ ИЗ
ИНСТРУМЕНТАЛЬНОЙ БЫСТРОРЕЖУЩЕЙ СТАЛИ



BT-02.001.

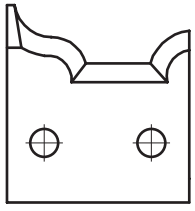

45

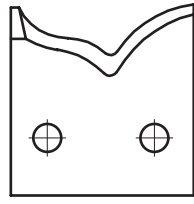

46

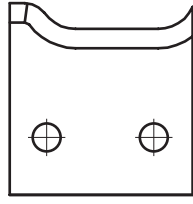

47

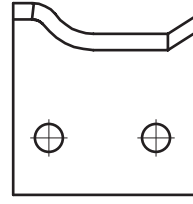

48

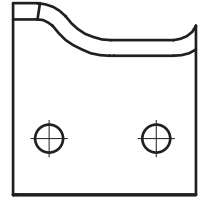

49

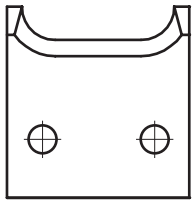

50

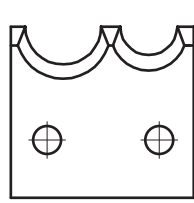

51

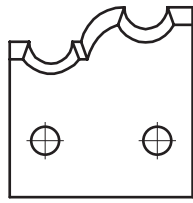

52

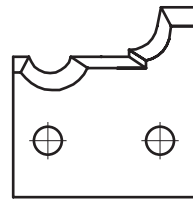

53

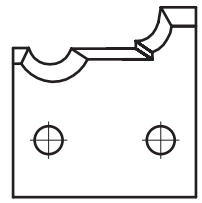

54

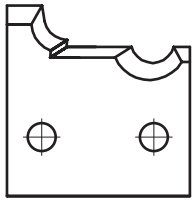

55

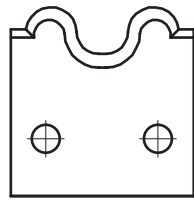

56

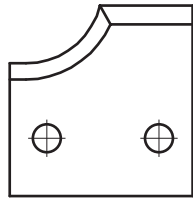

57

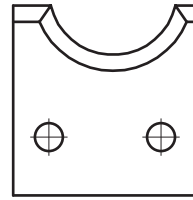

58

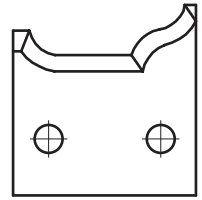

59

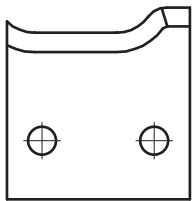

60

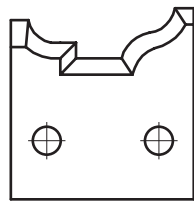

61

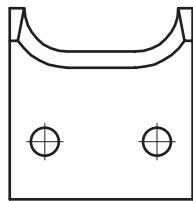

62

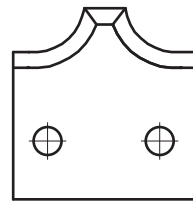

63

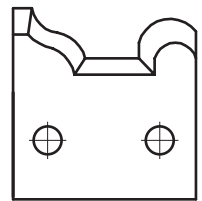

64

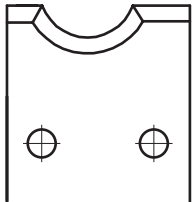

65

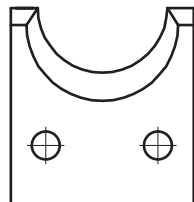

66

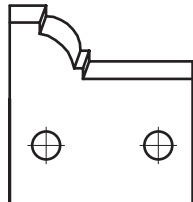

67

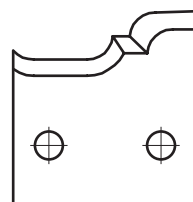

68

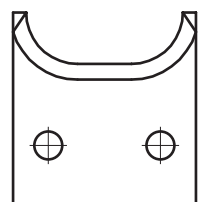

69

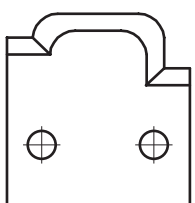

70

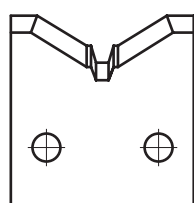

71

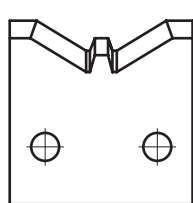

72

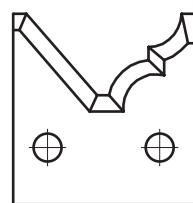

73

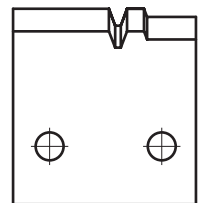

74

2

УНИВЕРСАЛЬНЫЕ

УНИВЕРСАЛЬНАЯ ПРОФИЛЬНАЯ ГОЛОВКА С
МЕХАНИЧЕСКИМ КРЕПЛЕНИЕМ НОЖЕЙ ИЗ
ИНСТРУМЕНТАЛЬНОЙ БЫСТРОРЕЖУЩЕЙ СТАЛИ



BT-02.001.

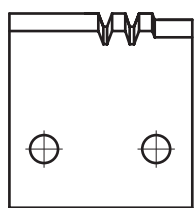

75

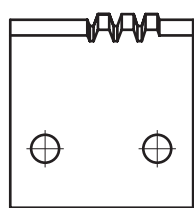

76

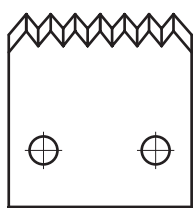

77

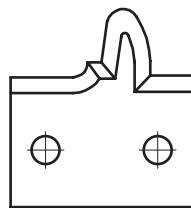

78

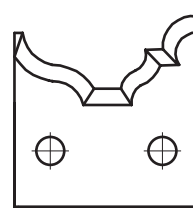

79

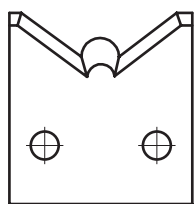

80

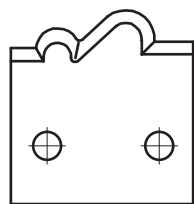

81

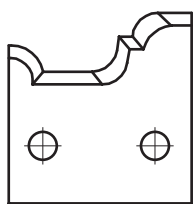

82

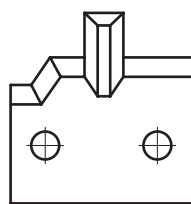

83

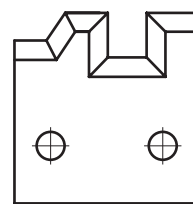

84

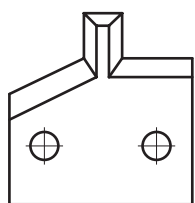

85

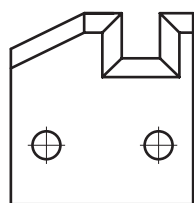

86

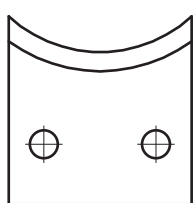

87

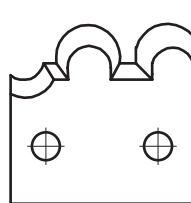

88

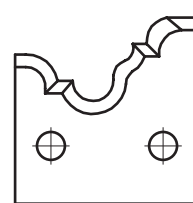

89

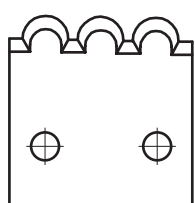

90

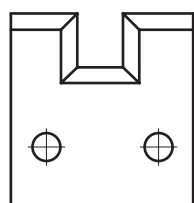

91

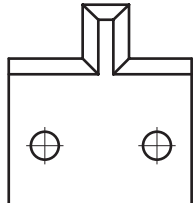

92

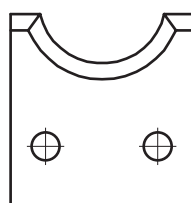

93

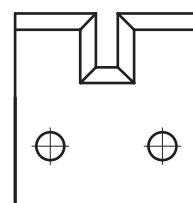

94

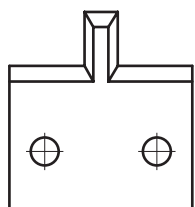

95

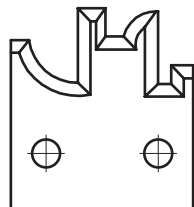

96

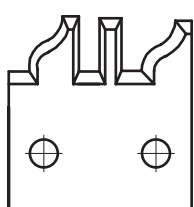

97

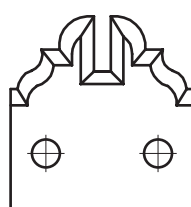

98

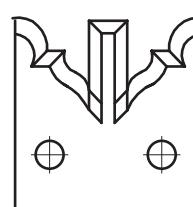

99

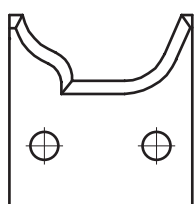

100

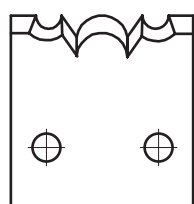

101

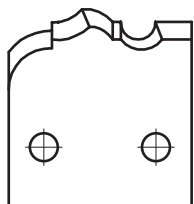

102

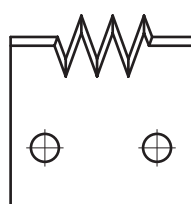

103

2

УНИВЕРСАЛЬНЫЕ

УНИВЕРСАЛЬНЫЙ КОМБИНИРУЕМЫЙ СТРОГАЛЬНЫЙ КОМПЛЕКТ С МЕХАНИЧЕСКИМ КРЕПЛЕНИЕМ ТВЕРДОСПЛАВНЫХ НОЖЕЙ

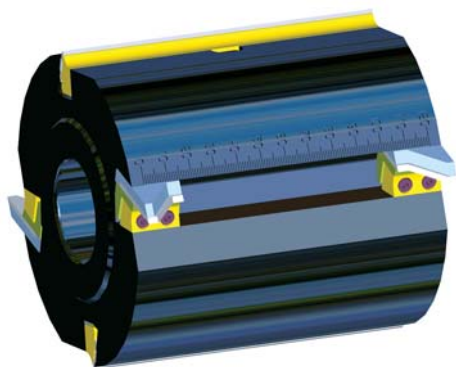

BT-02.002.

НАЗНАЧЕНИЕ:

комплект предназначен как для фугования, так и для выполнения пазов и фальцев.

В комплект также входят фасочные и радиусные ножи.

Специальная система крепления ножей.

Смена ножей производится путем отжатия клина на фрезе, установленной непосредственно на станке. Это позволяет ускорить процесс переналадки инструмента и сэкономить производственное время. Установка ножей выполняется по нанесенной на фрезу мерной шкале.

Профиль обработки

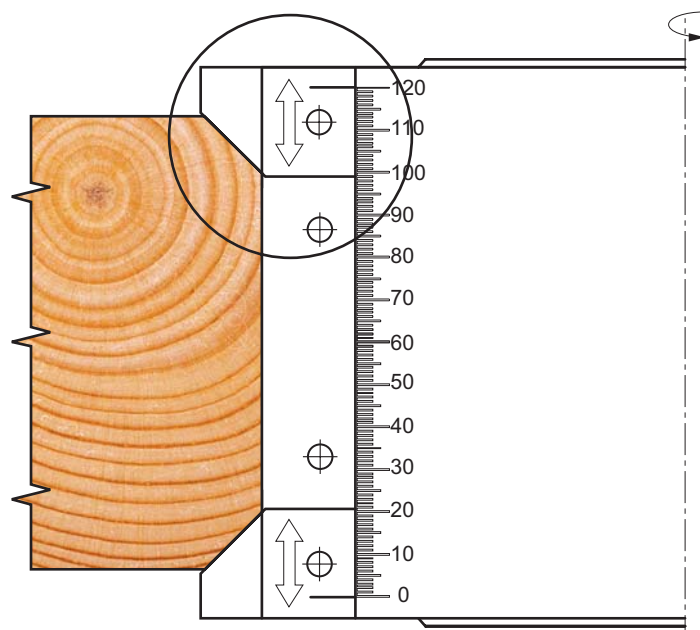
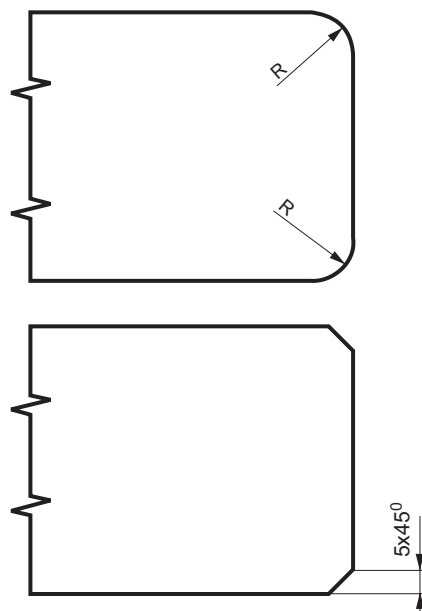

Радиусные ножи

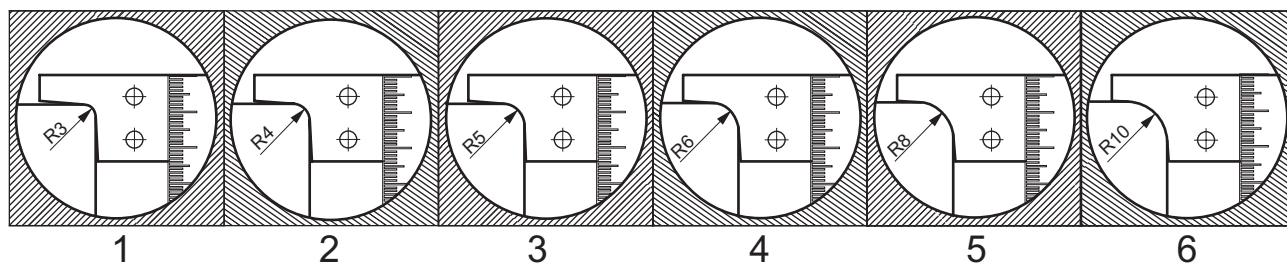

Обозначение	D, мм	d, мм	B, мм	n, мин ⁻¹	Материал ножей
BT-02.002.	125	32	130	4500	HM



УНИВЕРСАЛЬНЫЕ



2

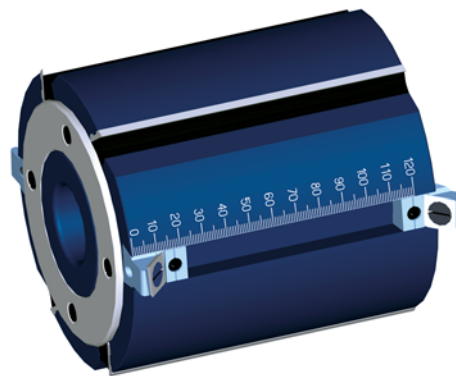
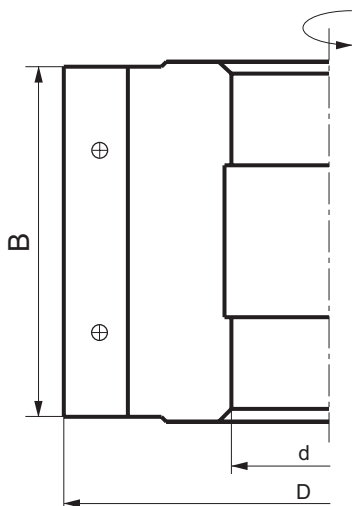

BT-02.003

НАЗНАЧЕНИЕ:

комплект предназначен как для фугования, так и для выполнения пазов и фальцев.

В комплект также входят фасочные и радиусные ножи.

Специальная система крепления ножей.

Смена ножей производится путем отжатия клина на фрезе, установленной непосредственно на станке. Это позволяет ускорить процесс переналадки инструмента и сэкономить производственное время. Установка ножей выполняется по нанесенной на фрезу мерной шкале.

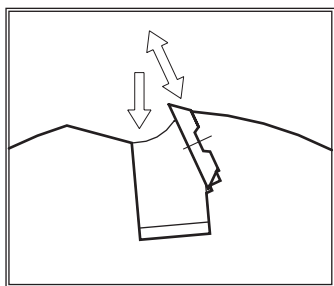

Виды ножей

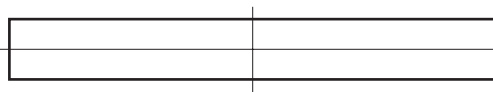

фуговальный нож

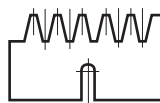

нож для сращивания*



радиусный нож (R5)



фасочные ножи (45°)*



радиусный нож (R5)

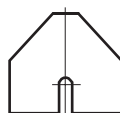

трапециевидальный нож (по 45°)*



резец (B=4)



радиусные ножи (R3)*



прорезной нож

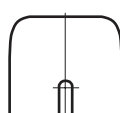

радиусный нож (R5)*



фасочный нож (45°)

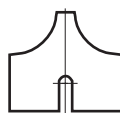

радиусный нож (R10)*



фасочный нож (45°)

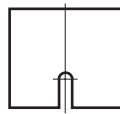

четвертной нож (R10)*

* устанавливаются в пазы фуговальных ножей.

Обозначение	D, мм	d, мм	B, мм	Z, шт	n, мин ⁻¹
BT-02.003	125	32	120	6	4500

УНИВЕРСАЛЬНЫЕ

УНИВЕРСАЛЬНЫЙ КОМБИНИРУЕМЫЙ КОМПЛЕКТ ФРЕЗ С МЕХАНИЧЕСКИМ КРЕПЛЕНИЕМ ТВЕРДОСПЛАВНЫХ НОЖЕЙ, РЕЗЦОВ И ПОДРЕЗАТЕЛЕЙ



2

УНИВЕРСАЛЬНЫЕ

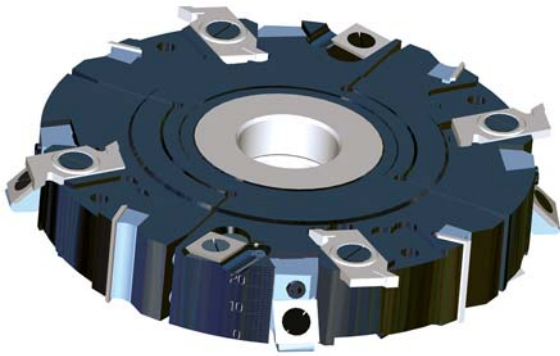

BT-02.004.



НАЗНАЧЕНИЕ:

комплект фрез предназначен для обработки дверной коробки, дверного полотна, половой доски, вагонки, обработки шипов, пазов и четвертей.

На фрезы, кроме установки стандартных ножей, резцов и подрезателей, устанавливаются также и плавающие ножи, настраиваемые по нанесенной на фрезу мерной шкале.

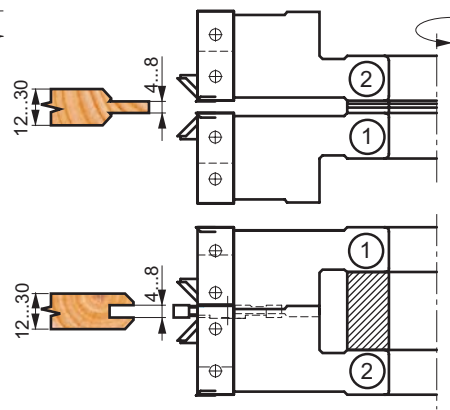
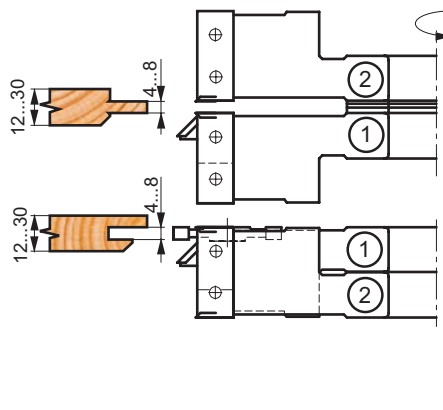
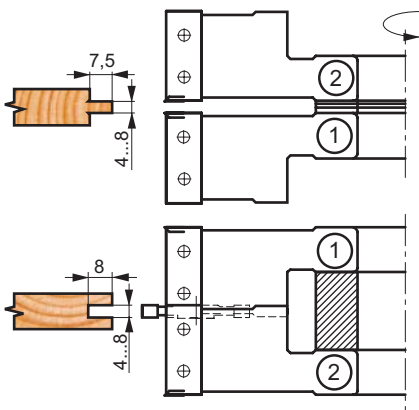
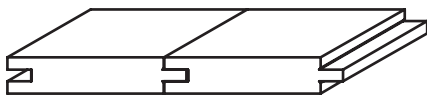
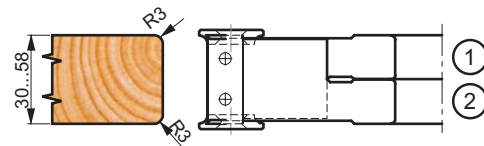
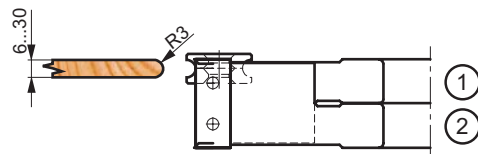
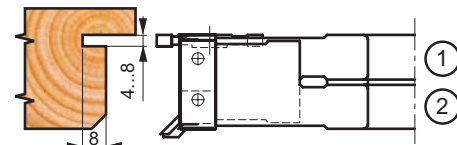
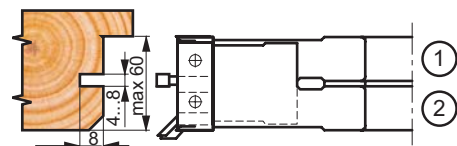
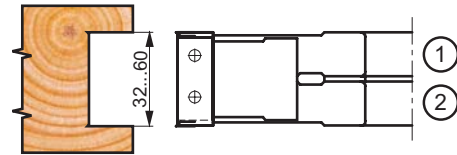
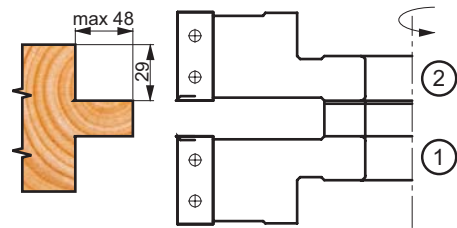
Профиль обработки



N	Обозначение	D, мм	d, мм	B, мм	Z, шт	V, шт	R, шт	n, мин ⁻¹	Вид ножей*
1	BT-02.004.01.	160	32(40)	30	2	4	2+2+2	4500	     CG01M EA3 RG01M AA3 IG51M-BA3 IG52M-BA3 IG02MD-AA3
2	BT-02.004.01.-01.	160	32(40)	30	2	4	2+2+2	4500	     CG01M EA3 RG01M AA3 IG51M-BA3 IG52M-BA3 IG02MD-AA3

* ножи, резцы и подрезатели фирмы FREUD

КОМПЛЕКТ ЦИЛИНДРИЧЕСКИХ СБОРНЫХ ФРЕЗ С МЕХАНИЧЕСКИМ КРЕПЛЕНИЕМ ТВЕРДОСПЛАВНЫХ НОЖЕЙ



Экономия электроэнергии - 40%
 Снижение уровня шума - 70%
 Снижение уровня вибрации - 70%
 Увеличение скорости подачи - 300%

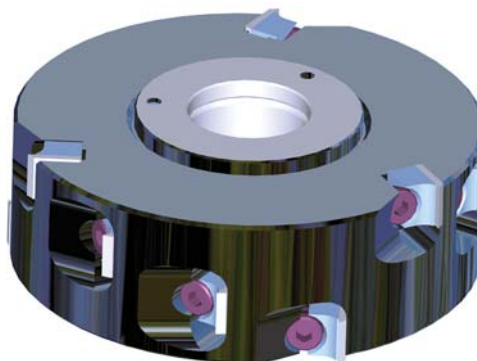

BT-02.005.

НАЗНАЧЕНИЕ:

комплект фрез предназначен для чистового строгания прямолинейных и криволинейных поверхностей изделий из древесины.

Благодаря винтовому расположению ножей удельная сила резания, приходящаяся на один нож, уменьшается. Это дает целый ряд преимуществ в работе.

Набор пакета позволяет варьировать ширину обработки.

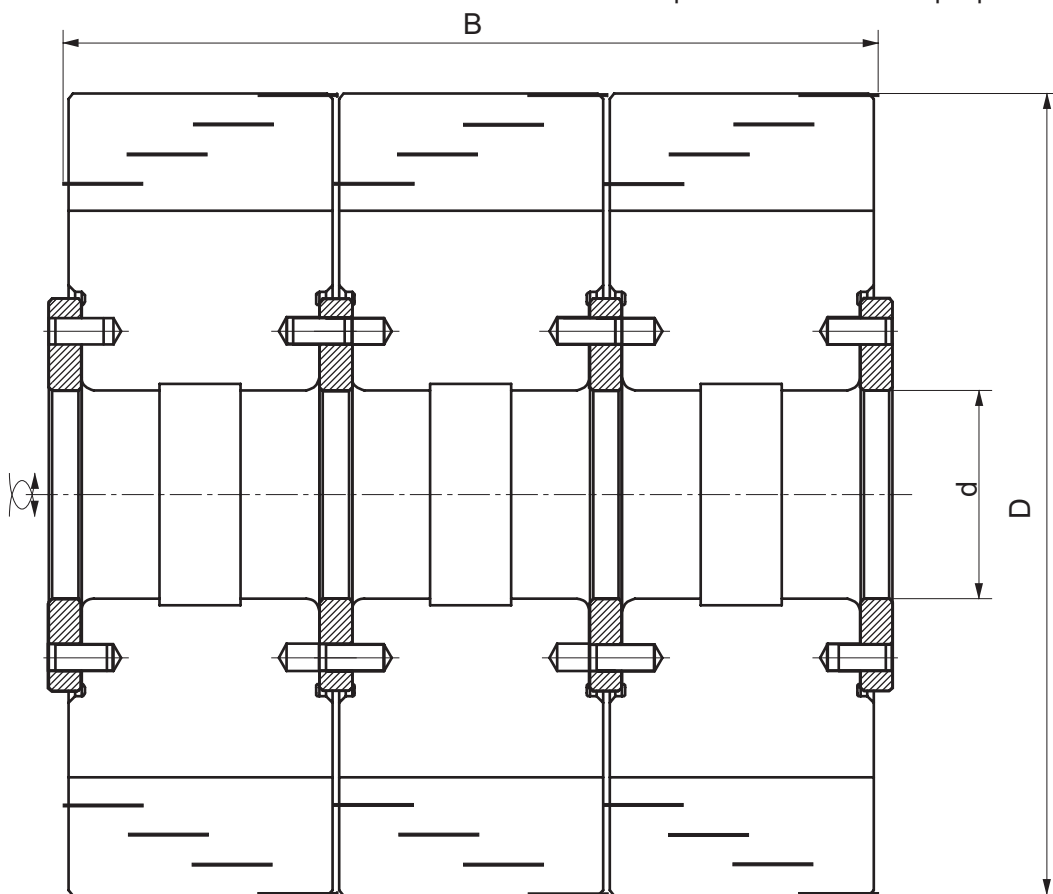

Кол.,шт.	1	2	3	4	5	6
В,мм	42	83,5	125	166,5	208	249,5

N	Обозначение	D, мм	d, мм	B, мм	Z, шт	V, шт	R, шт	n, мин ⁻¹	Вид ножей
1	BT-02.005.	125	32	42	12	-	-	6000	HM



УНИВЕРСАЛЬНЫЕ

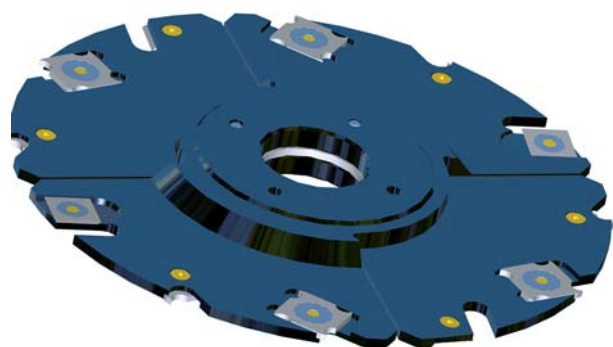

BT-02.006.

Профиль обработки

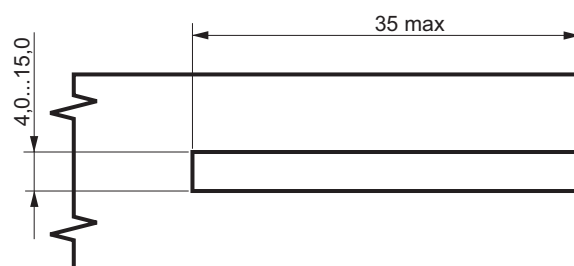

НАЗНАЧЕНИЕ:
комплект фрез предназначен для изготовления пазов.

Толщина паза меняется при вставке дистанционных колец между фрезами.

Специально изготовлен для выполнения тонких пазов.

Варианты обработки

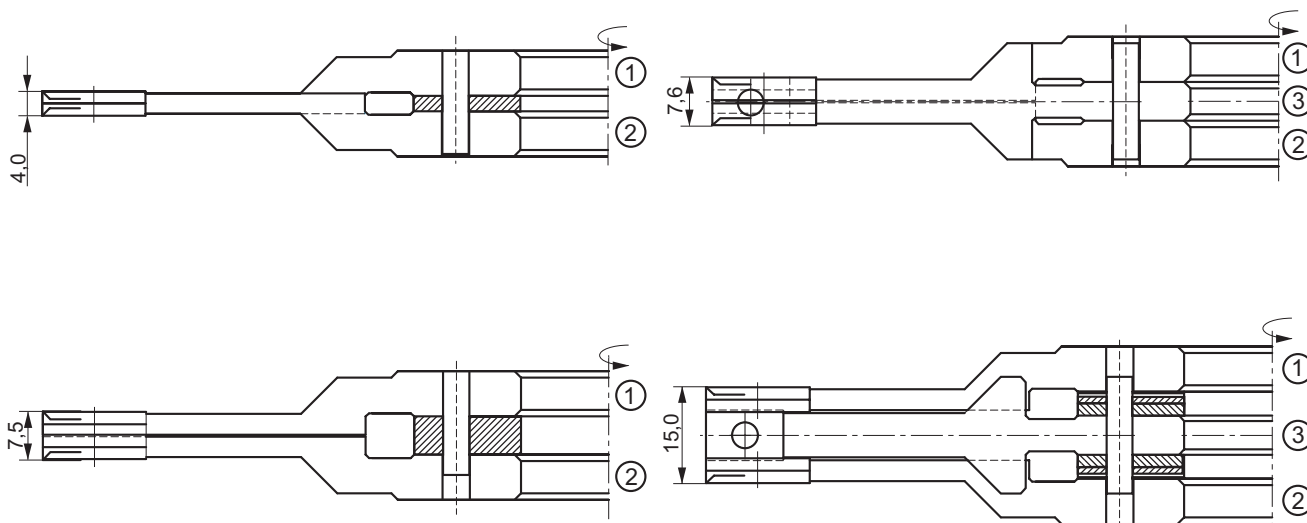

N	Обозначение	D, мм	d, мм	B, мм	Z, шт	V, шт	R, шт	n, мин ⁻¹	Вид ножей
1	BT-02.006.01.	180	32	4	4	2	-	4500	
2	BT-02.006.01-01	180	32	4	4	2	-	4500	
3	BT-02.006.02.	180	32	7,5	2	-	-	4500	

* ножи, резцы и подрезатели фирмы FREUD;